



## Flexible Lösung mit einstellbarer Lichtfarbe

### START Downlight 5in1

Die START Downlight 5in1 Produktserie ist ideal für den Austausch von traditionellen CFL-Downlights oder für die Anwendung in Neuinstallationen.

Die Serie ist in runden Versionen (4 Durchmessergrößen) mit Leistungsstufen von 600 lm bis zu 2.300 lm erhältlich. Dank der multifunktionalen, verstellbaren Halterung kann START Downlight 5in1 an viele Deckenausschnittsgrößen (50 mm-125 mm, 65 mm-185 mm, 65 mm-260 mm) angepasst werden.

Darüber hinaus ist START Downlight 5in1 so konzipiert, dass es auch als Anbau- oder Einbauleuchte an der Decke montiert werden kann. Die Farbtemperatur (3.000 K, 4.000 K oder 6.500 K) kann über einen Schalter auf der Rückseite der Leuchte ausgewählt werden.

Die vielfältigen Anpassungsmöglichkeiten an verschiedene Deckenausschnitte sowie die Wahl der Montageart (Einbau/Anbau) und Farbtemperatur vereint in einer Leuchte ermöglichen es Händlern, den Lagerbestand gering zu halten.

Ringblenden in gebürstetem Chrom oder Schwarz sind als Zubehör erhältlich und können dank des Twist&Lock-Mechanismus in wenigen Sekunden am Produkt montiert werden.

Mit einer Systemeffizienz von bis zu 100 lm/W bringt das Downlight erhebliche Energieeinsparungen im Vergleich zur herkömmlichen CFL-Technologie.

START Downlight 5in1 ist eine durchdachte, multifunktionale Lösung mit einem Höchstmaß an Flexibilität und der Möglichkeit, die Farbtemperatur zu regulieren.



# START Downlight 5in1



## Merkmale

- Eine Reihe von nicht dimmbaren 5in1 Downlights mit 3 Farbtemperaturen (3.000 K, 4.000 K und 6.500 K, die über einen Dreifachschalter auf der Rückseite der Leuchte ausgewählt werden können) und 2 Montagearten (Einbau- oder Anbaumontage)
- 4 runde Größen mit einem Durchmesser von 165 mm, 217 mm, 227 mm und 290 mm
- Mehrere Deckenausschnittsgrößen dank flexibler Halterungen an der Rückseite der Leuchte (Ausschnitt kann je nach Produktgröße von 50 mm bis 260 mm eingestellt werden)
- Auswahl an Leistungsstufen von 600 lm bis 2.300 lm, um die Anforderungen verschiedener Haushaltsanwendungen zu erfüllen
- Systemeffizienz von bis zu 100 lm/W (23 W, 4.000 K)
- PIR-Version mit einstellbarem Tageslichtniveau und Lumenstufen (900 lm-1.800 lm) erhältlich
- Hochwertige Verarbeitung – umfasst PC-Material mit Aluminium-Kühlkörper, PC-Diffusor und weiße Ringblende (RAL9003)
- Ringblenden in gebürstetem Chrom oder Schwarz sind als Zubehör erhältlich und können dank des Twist&Lock-Mechanismus am Produkt montiert werden
- Loop-in-/Loop-out-Box für eine einfache Installation

## Produktinformation

Art.-Nr.	Beschreibung	Gehäusefarbe	Systemleistung (W)	Leuchtenlichtstrom (lm)	Systemeffizienz (lm/W)	Farbtemperatur (K)	CRI	Dimmbar	Steuerung
<b>START Downlight 5in1</b>									
Nicht dimmbar									
0053147	START Downlight 5in1 50-125 6W 600lm 840	Weiß	6	600	100	3000-4000-6500	80	Nein	Switched
0053148	START Downlight 5in1 50-125 12W 1150lm 840	Weiß	12	1150	96	3000-4000-6500	80	Nein	Switched
0053149	START Downlight 5in1 65-185 18W 1750lm 840	Weiß	18	1750	97	3000-4000-6500	80	Nein	Switched
0053150	START Downlight 5in1 65-260 18W 1800lm 840	Weiß	18	1800	100	3000-4000-6500	80	Nein	Switched
0053151	START Downlight 5in1 65-260 23W 2300lm 840	Weiß	23	2300	100	3000-4000-6500	80	Nein	Switched
PIR									
0053152	START Downlight 5in1 65-185 18W 1800lm 840 PIR	Weiß	18	1800	100	3000-4000-6500	80	Nein	Switched

## Zubehör

Art.-Nr.	Beschreibung	Ø (mm)	Kompatible Leuchten
0053152	Ringblende gebürstetes Chrom 176	176	0053147, 0053148
0053152	Ringblende gebürstetes Chrom 228	228	0053149
0053152	Ringblende gebürstetes Chrom 301	301	0053150, 0053151
0053152	Ringblende matt schwarz 176	176	0053147, 0053148
0053152	Ringblende matt schwarz 228	228	0053149
0053152	Ringblende matt schwarz 301	301	0053150, 0053151

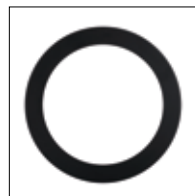

Schwarz matt



Gebürstetes Chrom

## Photometrische Daten

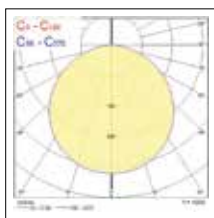

0053148

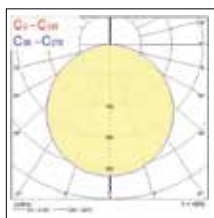

0053149

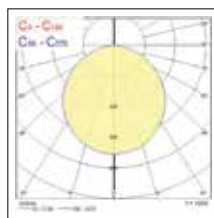

0053151

## Installation

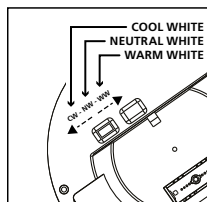
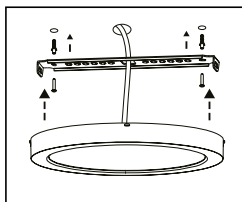
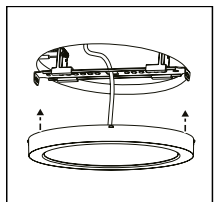

# START Downlight 5in1



## Zusätzliche Bilder



## Abmessungen (mm)

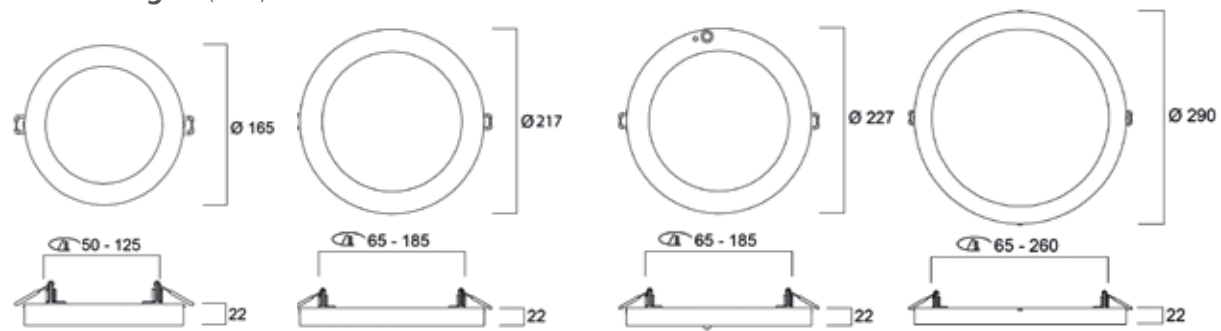

START Downlight 5in1 125

START Downlight 5in1 185

START Downlight 5in1 185 PIR

START Downlight 5in1 260





Wenngleich alle Anstrengungen unternommen wurden, um die Genauigkeit bei der Zusammenstellung der technischen Angaben in dieser Publikation zu gewährleisten, ändern sich die Spezifikationen und Leistungsdaten ständig. Details sind daher im Einzelfall mit Feilo Sylvania International Group Kft. abzuklären.

Copyright Feilo Sylvania International Group Kft. Mai 2022

[sylvania-lighting.com](http://sylvania-lighting.com)

A Feilo Sylvania Company