



## ToLEDo® Performer

Zuverlässig und leistungsstark

Einfach umrüsten – sofort profitieren!

Mit der ToLEDo® Performer Serie tauschen Sie Quecksilberdampflampen im Handumdrehen gegen moderne LED-Technologie aus.

Schnell, sicher und unkompliziert – ganz ohne hohe Investitionen. Die perfekte Lösung, um bestehende HID-Installationen effizient auf LED umzurüsten und sofort Energiekosten zu sparen.

# ToLEDo® Performer T-Series



## Merkmale

- Direkter Nachrüstsatz für Quecksilberdampflampen (HID)
- 50.000 Stunden durchschnittliche Lebensdauer (L70B50)
- Bis zu 78 % Energieeinsparung im Vergleich zu Standard-Quecksilberdampflampen
- Quecksilberfreie Lösung
- Geringere Wartungskosten
- Hohe Systemeffizienz bis 131 lm/W
- Dual-Betriebsmodus – kompatibel mit magnetischem HPMV-Vorschaltgerät und auch geeignet für den direkten Netzbetrieb (100-240 VAC)
- Überspannungsschutz: 4 kV
- Sowohl für offene als auch für geschlossene Leuchten geeignet
- Breite Lichtverteilung
- Hohe Anzahl Schaltzyklen – 200.000X
- Gute Farbwiedergabe – CRI80
- Minimale und maximale Betriebstemperatur: -30 °C bis 50 °C

## Product Produktinformation

Art. Nr.	Artikelbezeichnung	Spannung (V)	Systemleistung (W)	Leuchtenlichtstrom (lm)	Effizienz	Farbtemperatur (K)	Socket	Ausführung	Lebensdauer (h)	Dimmbar (J/N)	Energieeffizienzklasse	Stück pro Packung
<b>ToLEDo® Performer T60 Nicht dimmbar</b>												
0028369	ToLEDo Performer T60 2300lm 840 E27 SL	100-240	18	2300	128	4000	E27	Klar	50,000	N	E	6
0028425	ToLEDo Performer T60 3100lm 830 E27 SL	100-240	27	3100	115	3000	E27	Klar	50,000	N	E	6
0028370	ToLEDo Performer T60 3400lm 840 E27 SL	100-240	27	3400	126	4000	E27	Klar	50,000	N	E	6
<b>ToLEDo® Performer T85 Nicht dimmbar</b>												
0028426	ToLEDo Performer T85 4100lm 830 E27 SL	100-240	36	4100	114	3000	E27	Klar	50,000	N	E	6
0028371	ToLEDo Performer T85 4500lm 840 E27 SL	100-240	36	4500	125	4000	E27	Klar	50,000	N	E	6
0028427	ToLEDo Performer T85 6100lm 830 E40 SL	100-240	54	6100	113	3000	E27	Klar	50,000	N	E	6
0028373	ToLEDo Performer T85 6800lm 840 E40 SL	100-240	54	6800	126	4000	E27	Klar	50,000	N	E	6
<b>ToLEDo® Performer T130 Nicht dimmbar</b>												
0028428	ToLEDo Performer T130 V2 9500lm 830 E40 SL	120-240	80	9500	119	3000	E40	Klar	50,000	N	E	4
0028379	ToLEDo Performer T130 V2 10500lm 840 E40 SL	120-240	80	10500	131	4000	E40	Klar	50,000	N	E	4
0028429	ToLEDo Performer T130 V2 12000lm 830 E40 SL	120-240	100	12000	120	3000	E40	Klar	50,000	N	E	4
0028380	ToLEDo Performer T130 V2 13000lm 840 E40 SL	120-240	100	13000	130	4000	E40	Klar	50,000	N	E	4
0028381	ToLEDo Performer T130 V2 15000lm 840 E40 SL	120-240	120	15000	125	3000	E40	Klar	50,000	N	E	4

## Bilder

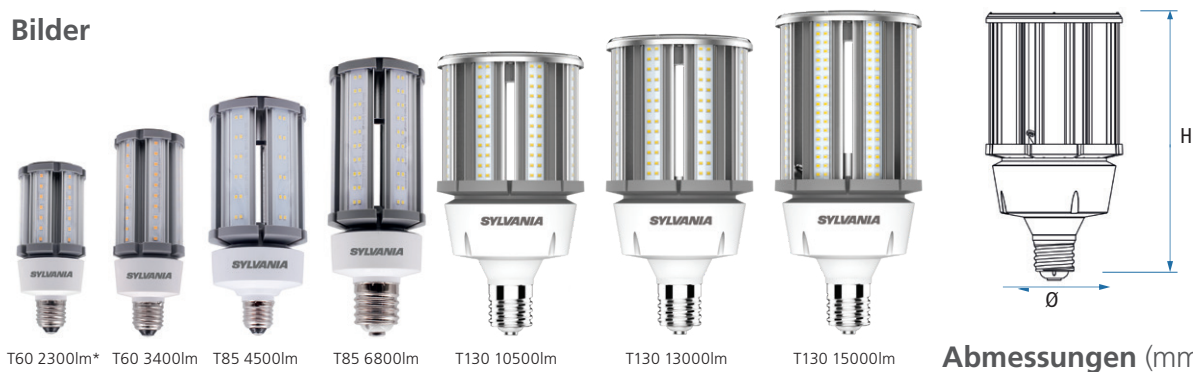

T60 2300lm\* T60 3400lm T85 4500lm T85 6800lm T130 10500lm T130 13000lm T130 15000lm

\*Auf Bestellung gefertigt

## Abmessungen (mm)

	Durchmesser (Ø)	Höhe (H)	Nettogewicht (Kg)
<b>2300lm</b>	60	150	0.25
<b>3100lm/3400lm</b>	60	175	0.31
<b>4100lm/4500lm</b>	85	204	0.63
<b>6100lm/6800lm</b>	85	245	0.77
<b>9500lm/10,500lm</b>	130	250	1.33
<b>12,000lm/13,000lm</b>	130	265	1.45
<b>15,000lm</b>	130	286	1.58

# ToLEDo® Performer H-Serie



## Merkmale

- Die ToLEDo® Performer H-Serie wurde für den Ersatz von HID-Lampen in Industrieanwendungen entwickelt, um bei breiter Lichtverteilung die Energieeinsparungen zu maximieren
- Direkter Nachrüstsatz für Quecksilberdampflampen (HPMV)
- 50.000 Stunden durchschnittliche Lebensdauer (L70B50)
- Bis zu 71 % Energieeinsparung im Vergleich zu Standard-Quecksilberdampflampen
- Der abnehmbare Mikrowellensensor mit 3,5mm-Klinkenstecker ermöglicht die Einstellung von Haltezeit und Standby-Helligkeit
- Quecksilberfreie Lösung
- Geringere Wartungskosten
- Hohe Systemeffizienz bis 135 lm/W
- Dual-Betriebsmodus – kompatibel mit magnetischem HPMV-Vorschaltgerät und auch geeignet für den direkten Netzbetrieb (220-240 VAC)
- Lichtverteilung indirekt und direkt
- Überspannungsschutz: 4 kV
- Sowohl für offene als auch für geschlossene Leuchten geeignet.
- Breite Lichtverteilung.
- Hohe Anzahl Schaltzyklen – 200.000X
- Gute Farbwiedergabe – CRI80
- Minimale und maximale Betriebstemperatur: -30 °C bis 50 °C

## Produktinformation

Art. Nr.	Artikelbezeichnung	Spannung (V)	Systemleistung (W)	Leuchtenlichtstrom (lm)	Effizienz	Farbtemperatur (K)	Socket	Ausführung	Lebensdauer (h)	Dimmbar (J/N)	Energieeffizienzklasse	Stück pro Packung
<b>ToLEDo® Performer H200</b>												
0028377	ToLEDo Performer H200 10500lm 840 E40 SL	220-240	80	10500	131	4000	E40	Clear	50,000	N	E	4
<b>ToLEDo® Performer H230</b>												
0028378	ToLEDo Performer H230 15500lm 840 E40 SL	220-240	115	15500	135	4000	E40	Clear	50,000	N	E	4

\* Voreingestelltes Dimmen – nur bei Verwendung mit Mikrowellensensor

## Bilder



H200 10,500lm



H230 15,500lm

## Abmessungen (mm)

	Durchmesser (Ø)	Höhe (H)	Nettogewicht (Kg)
0028377	200	195	1.3
0028378	230	210	1.7

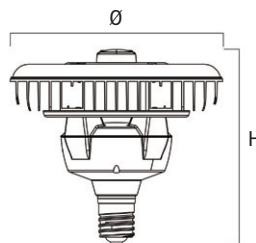

## Merkmale

- Die ToLEDo® Performer H-Serie kann mit oder ohne Mikrowellensensor verwendet werden
- Einfach zu installieren und zu entfernen
- Abnehmbarer 3,5mm-Klinkenstecker
- Maximaler Erfassungsdurchmesser – 12 Meter
- Maximale Erfassungshöhe – 10 Meter
- Haltezeit bedeutet volle Lichtausbeute und nicht im Standby-Modus.
- Einstellungen für die Haltezeit – 30 Sek., 90 Sek., 5 Min. und 10 Min.
- Einstellungen der Standby-Helligkeit – 0 % (keine Lichtausbeute), 20 %, 40 % und 60 %
- Funktioniert nur mit ToLEDo® Performer H-Serie

## Bilder



## Abmessungen (mm)



## Funktionen des ToLEDo® Performer Mikrowellensensors

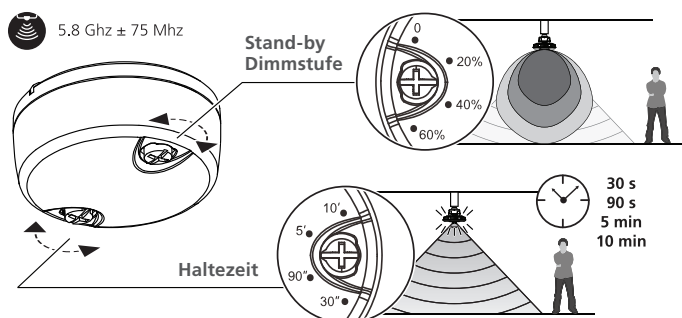

## Reichweite des ToLEDo® Performer Mikrowellensensors

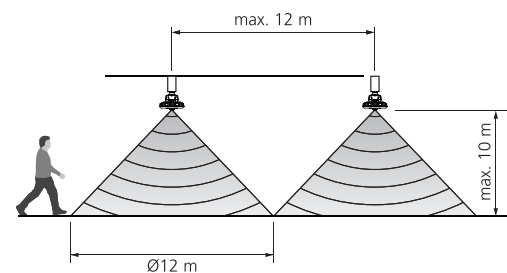

# Kompatibilitätsübersicht Magnetische HPMV-Vorschaltgeräte (CCG)

Art. Nr.	Artikelbezeichnung	50W HPMV Vorschaltgerät	80W HPMV Vorschaltgerät	125W HPMV Vorschaltgerät
0028425	ToLEDo Performer T60 3100lm 830 E27 SL	✓	✓	✓
0028426	ToLEDo Performer T85 4100lm 830 E27 SL	✓	✓	✓
0028369	ToLEDo Performer T60 2300lm 840 E27 SL	✓	✓	✓
0028370	ToLEDo Performer T60 3400lm 840 E27 SL	✓	✓	✓
0028371	ToLEDo Performer T85 4500lm 840 E27 SL	✓	✓	✓

Art. Nr.	Artikelbezeichnung	250W HPMV Vorschaltgerät	400W HPMV Vorschaltgerät
0028427	ToLEDo Performer T85 6100lm 830 E40 SL	✓	✓
0028428	ToLEDo Performer T130 V2 9500lm 830 E40 SL	✓	✓
0028429	ToLEDo Performer T130 V2 12000lm 830 E40 SL	✓	✓
0028373	ToLEDo Performer T85 6800lm 840 E40 SL	✓	✓
0028379	ToLEDo Performer T130 V2 10500lm 840 E40 SL	✓	✓
0028380	ToLEDo Performer T130 V2 13000lm 840 E40 SL	✓	✓
0028381	ToLEDo Performer T130 V2 15000lm 840 E40 SL	✓	✓
0028377	ToLEDo Performer H200 10500lm 840 E40 SL	✓	✓
0028378	ToLEDo Performer H230 15500lm 840 E40 SL	✓	✓



# Installations- anleitung

ToLEDo® Performer

## Magnetisches / CCG-Vorschaltgerät

⚙️ Magnetisches (CCG-) Vorschaltgerät für Quecksilberdampflampen (HPMV)

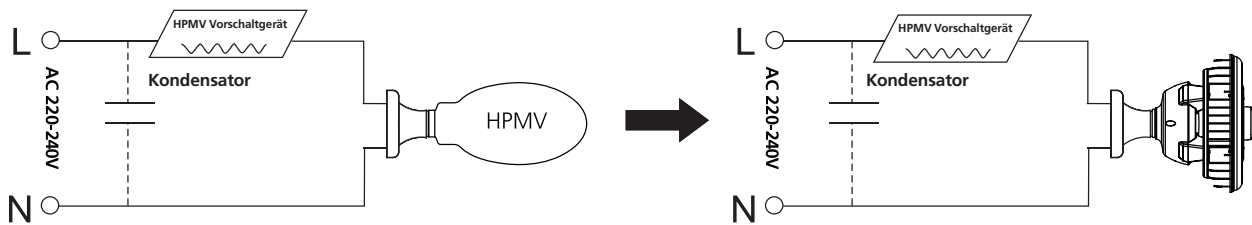

⚙️ Magnetisches (CCG-) Vorschaltgerät für Quecksilberdampflampen (HPMV)

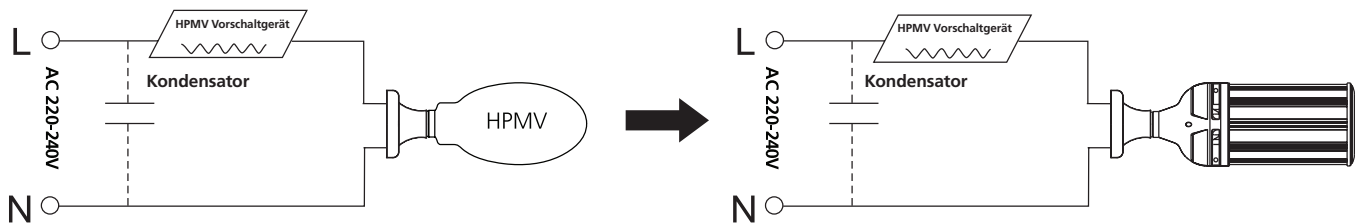

## Direkter Netzbetrieb

⚙️ AC 100-240V / Direkter Netzbetrieb

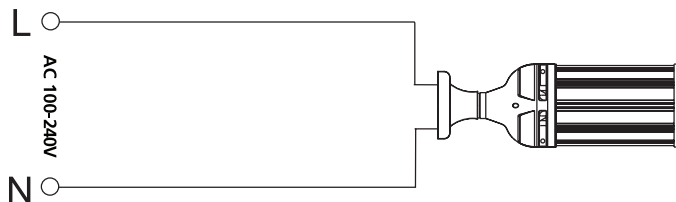

⚙️ AC 220-240V / Direkter Netzbetrieb

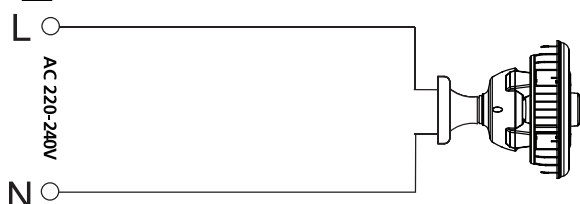

## ToLEDo® Performer H200 / H230

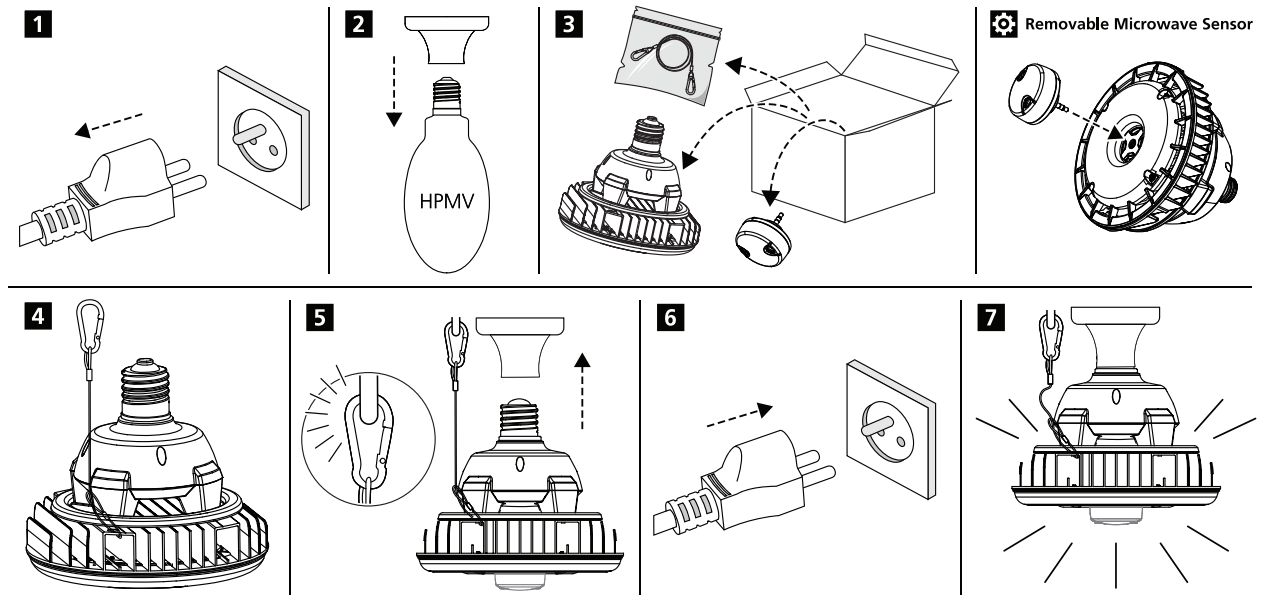

## ToLEDo® Performer T60 / T85

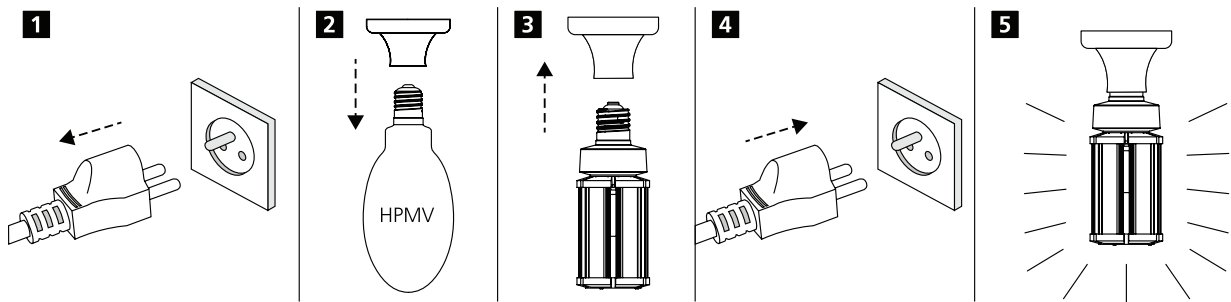

## ToLEDo® Performer T130

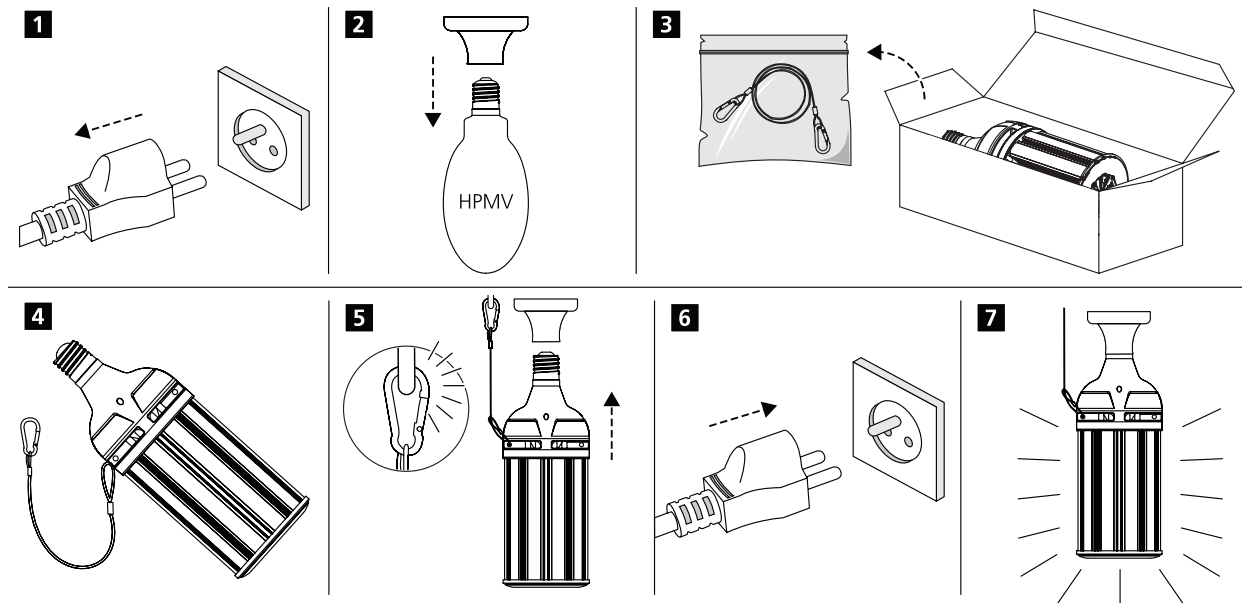

# ToLEDo® Performer E-Serie



## Merkmale

- Erhältlich mit mehreren Lichtströmen von 2000 lm bis 10.000lm
- Auswahl an Farbtemperaturen: Warmweiß (3000K) oder Neutralweiß (4000K)
- Entworfen in einem klassischen weißen Gehäuse für ein sauberes, professionelles Aussehen
- Erhältlich in den Energieeffizienzklassen B, C und D
- Langlebige Leistung mit einer durchschnittlichen Lebensdauer von 25.000 Stunden (L70B50)
- Einheitliche Größe für die meisten Modelle für konsistente Integration (Höhe 183-230 mm)
- Breite Spannungsverträglichkeit (220–240V) sorgt für zuverlässige Leistung in verschiedenen Installationen
- Ideal für Innen- und Außenbereich
- Für Außenanwendungen muss die Lampe in Leuchten/Lampensockeln mit geeigneter Schutzart untergebracht werden

## Produktinformation

Art. Nr.	Artikelbezeichnung	Spannung (V)	Systemleistung (W)	Leuchtenlichtstrom (lm)	Systemeffizienz (lm/W)	Farbtemperatur (K)	IP Schutzart	Gehäusefarbe	Höhe (mm)	Breite (mm)	Durchschnittliche Lebensdauer (h) L70B50
<b>ToLEDo® Performer Retro</b>											
0030630	ToLEDo Performer Retro E 2000LM E27 830 SL	220-240	13	2000	154	3000	IP65	Weiß	180	75	25,000
0030631	ToLEDo Performer Retro E 2000LM E27 840 SL	220-240	13	2000	154	4000	IP65	Weiß	180	75	25,000
0030632	ToLEDo Performer Retro E 2800LM E27 830 SL	220-240	18	2800	156	3000	IP65	Weiß	180	75	25,000
0030633	ToLEDo Performer Retro E 3000LM E27 840 SL	220-240	18	3000	167	4000	IP65	Weiß	180	75	25,000
0030634	ToLEDo Performer Retro E 3500LM E27 830 SL	220-240	24	3500	146	3000	IP65	Weiß	199	75	25,000
0030635	ToLEDo Performer Retro E 4000LM E27 840 SL	220-240	28	4000	143	4000	IP65	Weiß	199	75	25,000
0030636	ToLEDo Performer Retro E 5500LM E40 830 SL	220-240	36	5500	153	3000	IP65	Weiß	230	90	25,000
0030637	ToLEDo Performer Retro E 6000LM E40 840 SL	220-240	36	6000	167	4000	IP65	Weiß	230	90	25,000
0030638	ToLEDo Performer Retro E 9000LM E40 830 SL	220-240	54	9000	167	3000	IP65	Klar	225	102	25,000
0030639	ToLEDo Performer Retro E 10000LM E40 840 SL	220-240	54	10000	185	4000	IP65	Klar	225	102	25,000

## Bilder



0030630/0030631/  
0030632/0030633



0030634/0030635



0030636/0030637



0030638/0030639

## Dimensions

Art. Nr.	Durchmesser (mm)	Höhe (mm)
<b>ToLEDo® Performer Retro</b>		
<b>0030630/0030631/0030632/0030633</b>	180	75
<b>0030634/0030635</b>	199	75
<b>0030636/0030637</b>	230	90
<b>0030638/0030639</b>	225	102

## Zeichnungen

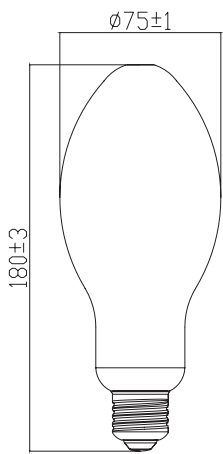

ToLEDO Performer 180x75 mm

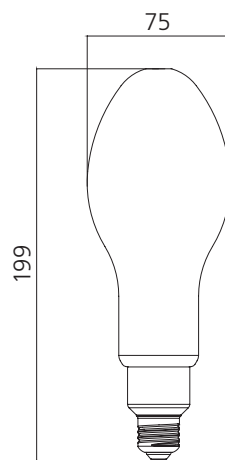

ToLEDO Performer 199x75mm

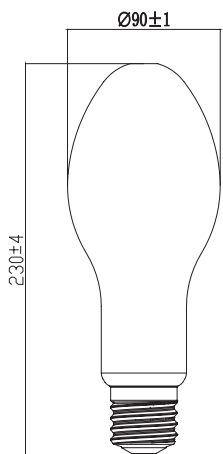

ToLEDo Performer 230x90 mm

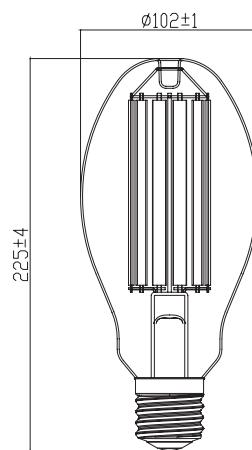

ToLEDo Performer 225x102 mm





# SYLVANIA



CE UK  
CA

in f  

Obwohl bei der Zusammenstellung der technischen Details in dieser Veröffentlichung größte Sorgfalt angewandt wurde, ändern sich die Spezifikationen und Leistungsdaten ständig. Aktuelle Details sind daher im Einzelfall mit Feilo Sylvania International Group Kft. abzuklären. Copyright Feilo Sylvania International Group Kft. Juli 2025.

[sylvania-group.com](http://sylvania-group.com)

Ein Feilo Sylvania Unternehmen