



Genießen Sie eine hygienische, insektenfreie Umgebung

Sortiment Insektenschutz



Über uns: Sylvania's Kompetenz in der Insektenbekämpfung

SpecialITE®
insect control

Insekten, die durch die Luft übertragen werden, wie z. B. Stubenfliegen, Wespen, Mücken usw., können jeweils bis zu 4 Millionen Bakterien tragen. Wo immer sie landen, besteht die Gefahr einer Kontamination, und ihre Anwesenheit ist in Hygienebereichen nicht akzeptabel.

Sylvania stellt ein leistungsfähiges Sortiment an UV-A-Lampen her, um diese Insekten anzulocken, damit sie unschädlich gemacht werden können. Die Produktpalette umfasst zahlreiche Formen, Größen und verschiedene Spektren, um jeder Anwendung gerecht zu werden. UV-A-Lampen haben auch in anderen Branchen zahlreiche Nebenwendungen. Eine der wichtigsten ist in der Kosmetikbranche zu finden, in der UV-A-Röhren bei der Gel-Methode der professionellen Fingernagelhärtung eingesetzt werden.

Innovation:

Über 20 Jahre Erfahrung auf dem Markt für UV-Insektenbekämpfung.

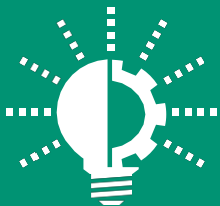

Fachliche Kompetenz:

F&E-Kompetenzzentrum für Spezialprodukte in Europa



Zusammenarbeit:

Enge Zusammenarbeit mit Ihnen, um das richtige Produkt für Ihr Unternehmen zu finden



Qualität:

Hochwertige Beleuchtungslösungen, die die Anziehungskraft auf Fluginsekten maximieren Ihrer Leuchte



Insektenfalle	4
HACCP	5
Schwarzlicht BL368 - Linear & kreisförmig	6
Schwarzlicht BL355 & BL368 - Kompakt	7
Schwarzlicht Toughcoat Splitterschutz	9
T8 LED UV-A	11

Life Cycle of a Housefly

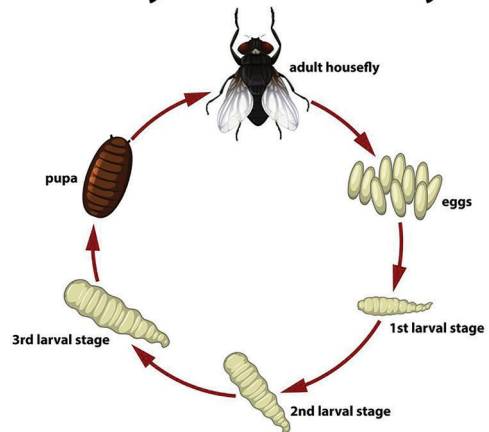

Wie funktioniert sie?

Alle Insektenfallen basieren auf dem grundlegenden Phänomen, dass fliegende Insekten von langwelliger UV-A-Strahlung angezogen werden. Um jedoch die Effizienz der Fallen zu maximieren, müssen wir genauer verstehen, wann und warum Insekten angezogen werden.

Nehmen wir das Beispiel der Stubenfliege: Der Prozess beginnt mit der Vorbereitung auf die Geburt der Insektenbabys. Die weibliche Stubenfliege legt ihre Eier an einem dunklen und feuchten Ort ab. Die Wahl des Ortes ist sehr wichtig, da die frisch geschlüpften Insekten besonders anfällig für Austrocknung sind. Nach dem Schlüpfen können sie sich nur bei Abwesenheit von Sonnenstrahlen hinauswagen, da diese zu Austrocknung und Tod führen würden.

Da sie nur im Dunkeln schlüpfen können, haben sich ihre Augen so entwickelt, dass sie besonders empfindlich auf die schwache UV-AS-Strahlung in der Nacht reagieren. Ihr natürlicher Instinkt treibt sie zu besser beleuchteten Bereichen, wo sie besser sehen können. Diese können mit Hilfe von UV-A-Lampen künstlich erzeugt werden.

Mit zunehmender Reife der jungen Insekten wird ihre Widerstandsfähigkeit gegen Austrocknung stärker. Schließlich sind sie in der Lage, am frühen Abend bei stärkerer Sonneneinstrahlung zu fliegen, und ihre Augen verlieren ihre UV-Empfindlichkeit. Es liegt also auf der Hand, dass UV-Fallen bei jüngeren Insekten am effektivsten sind.

Die schädlichen Auswirkungen von Insekten

Fluginsekten haben Appetit auf unsere Essensreste - sie stillen ihren Hunger an verrotten organischen Stoffen. Während des Fressens nehmen die Insekten Krankheitserreger auf, die sie dann überall verbreiten, wo sie landen. Viele dieser Krankheitserreger sind für den Menschen besonders schädlich:

- Streptokokken verursachen Infektionen des Verdauungssystems und der Haut.
- Campylobacter führt zu gefährlichen Darminfektionen.
- Der Parasit Chlamydia nistet sich in uns ein und verursacht schwere Krankheiten.
- Klebsiella verursacht schmerzhafte Infektionen der Harnwege und des Atmungssystems.

Doch nicht nur fliegende Insekten müssen bekämpft werden. Genauso schädlich sind der Mehlkäfer, der Brotkäfer, der Trogoderma (Lagerkäfer) und der Tigola. Der ständige Schutz der kritischen Gebiete ist von großer Bedeutung. Um diese schädlichen Auswirkungen zu minimieren, wurden in vielen Ländern bestimmte Richtlinien und Vorschriften erlassen. Das beste Beispiel dafür ist das HACCP-System.



HACCP

Was ist HACCP?

HACCP (Hazard Analysis Critical Control Points) ist ein hygienisches Kontroll- und Überwachungssystem, das die Gesundheit der Verbraucher schützen soll.

Von der Norm erfasste Unternehmenskategorien

Alle Unternehmen, die Lebensmittel herstellen, zubereiten, verarbeiten, verpacken, lagern, befördern, behandeln, verkaufen oder an den Verbraucher abgeben, sind gesetzlich verpflichtet, angemessene Schutzmaßnahmen zu treffen. Zum Beispiel:

- Restaurants
- Bars, Konditoreien
- Wiederverkäufer von Lebensmitteln, Obst und Gemüse
- Lebensmittelgeschäfte, Feinkostläden
- Metzger, Fischhändler
- Bäcker



- ApothekenDie Analyse des jeweiligen Geschäftsbetriebs wird eine Reihe von kritischen Bereichen aufzeigen, in denen die Gesetze die Durchführung bestimmter Kontrollen vorschreiben. Das HACCP-Konzept ist eine wissenschaftliche Methode zur Vorbeugung und zur Erkennung der Ursachen eines bestimmten Problems, zum Beispiel:
 - Es identifiziert und minimiert die Risiken einer Lebensmittelkontamination
 - Es erleichtert die Durchführung formeller Inspektionen
 - Es fördert ein System des offenen und transparenten Wettbewerbs mit dem Ziel des Verbraucherschutzes
 - Sie gilt nicht nur für Fertigwaren, sondern für den gesamten Produktionszyklus.



Schwarzlicht BL368 - Linear & kreisförmig

Die UV-A-Lampen von Sylvania bieten eine erstklassige Leistung mit hervorragender Effizienz bei der Anziehung von Insekten.

1. Die Energieverteilung der BL368-Lampe ist ein viel schmaleres Band, das sich um die spektrale Spitze bei 368nm konzentriert. Diese wird allgemein als die wichtigste Frequenz für die Anziehung von Fluginsekten angesehen. Die Strahlung bei 368 nm ist sehr stark, und deshalb zieht die Lampe viel mehr Insekten an.
2. Außerdem nimmt die UV-A-Leistung mit der Zeit deutlich ab. Nach 5000 Betriebsstunden hat die Lampe immer noch 80 % ihrer ursprünglichen Leistung von 100 %. Das Ergebnis ist, dass sie während der gesamten Saison länger und besser funktioniert.

Die Lampen gibt es in linearer, kreisförmiger und kompakter Ausführung. Sie sind elektrisch und von den Abmessungen her gleichwertig mit anderen Leuchtstofflampen ähnlicher Leistung.

Neben der Insektenbekämpfung finden sie auch breite Anwendung in Diazdruckmaschinen, in der chemischen Verarbeitung, in der Fotopolymerisation und bei der Mineralienenerkennung. Eine neue Anwendung, vor allem für Kompaktlampen, sind Nagelhärtungsgeräte. Die kompakten BL-Lampen von Sylvania garantieren, dass der Trocknungsprozess nicht länger als 2 Minuten dauert. Das Ergebnis sind natürlich glänzende und starke Nägel.

F15W/T8/BL 368

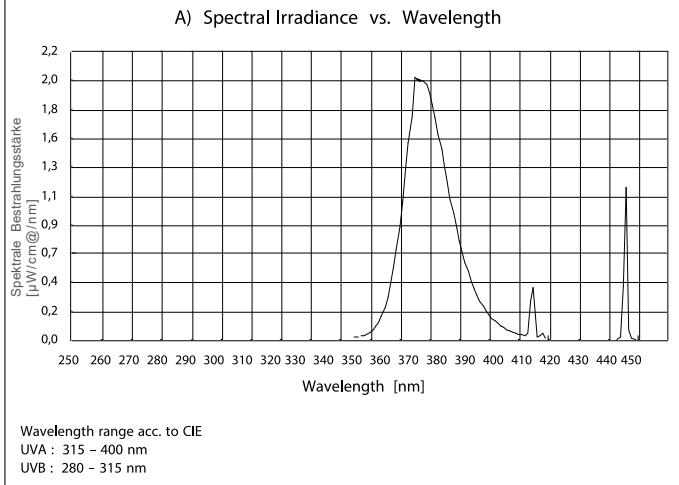

Hinweise zur Verwendung

Die maximalen Expositionsgrenzwerte sind in der Norm EN60335-2-59:1997 auf effektiv 1,0 Milliwatt pro Quadratmeter (1,0 mW/m²), gemessen in einem Abstand von 1 Meter, festgelegt - ursprünglich basierend auf den Empfehlungen des National Radiological Protection Board in Großbritannien. Der Bestrahlungsstärkewert für eine einzelne BL368-Lampe, gemessen ohne Reflektor und/oder ohne Reflektor und/oder Halterung, in freier Luft bei 25 Grad Celsius, schwankt je nach Wattleistung zwischen 0,2 und 0,4 mW/m².

BL368 UV-A Linear & Circline Leuchtstofflampen



Die linearen und kreisförmigen BL368-Lampen von Sylvania sind leistungsstarke UV-A-Lampen mit einer spektralen Spitze bei 368nm. Dies gewährleistet eine hohe Anziehungskraft auf fliegende Insekten.

Merkmale

- Konzentrierte UV-A-Lichtleistung im Spektrum zwischen 368 nm, das der Augenempfindlichkeit von Fluginsekten entspricht
- Geringe Wertminderung während der gesamten Saison
- Lange Lebensdauer: 10.000 Std. T5 & T12, 14.000 Std. T8 und 8.000 Std. Circline

Informationen zum Produkt

Artikelnummer	Produktbeschreibung	Watt (W)	Volt (V)	Stromstärke (A)	Lichtfarbe	Socket	Packung Inhalt Stück
T5							
0000089	F8W T5 BL368	8	56	0.145	BL368	G5	25
0000090	F15W T5 BL368	15	44	0.310	BL368	G5	25
T8							
0000082	F15 T8 BL368	15	55	0.310	BL368	G13	25
0000091	F18W T8 BL368 24"	18	57	0.370	BL368	G13	25
0000092	F36W T8 BL368 24"	36	50	0.865	BL368	G13	25
T9 Kreislinie							
0000456	FC22 T9 BL 368 8"	22	62	0.400	BL368	G10q	12
0000100	FC32 T9 BL 368 8"	32	57	0.480	BL368	G10q	12
T12							
0000361	F20 T12 BL368 24"	20	57	0.370	BL368	G13	25
0001638	F40 T12 BL368 24"	40	47	0.880	BL368	G13	25

Abmessungen (mm)



Tube Abmessungen		A	B	B	C	D
		Max (mm)	Min (mm)	Max (mm)	Max (mm)	Nominal (mm)
T5	8W, 15W	288.3	293	295.4	302.5	16
	15W	437.4	442.1	444.5	451.6	26
T8	18W, 36W	589.8	594.5	596.9	604	26
	20W, 40W	589.8	594.5	596.9	604	38

Ring Abmessungen		A	A	B	B	D	D	d	d
		Min (mm)	Max (mm)	Min (mm)	Max (mm)	Min (mm)	Max (mm)	Min (mm)	Max (mm)
T9	22W, 32W	149.1	155.6	147.6	157.2	203.2	215.9	26.2	30.9

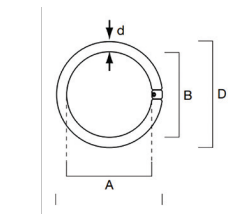

Photometrische Daten

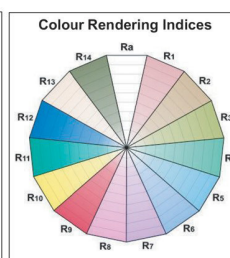
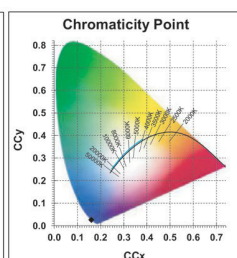
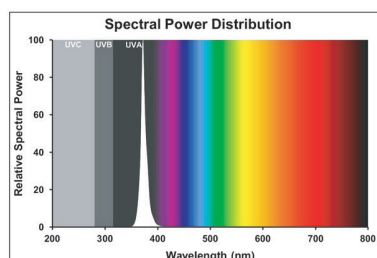

Zusätzliche Bilder



BL368 UV-A Kompakt-Lampen



Mit ihrem kompakten Design ist die BL368 Compact-Serie von Sylvania ideal für den Einsatz in schlanken Insektenschutzvorrichtungen, die häufig in Bereichen vor dem Haus verwendet werden, wo die Fliegenbekämpfung nicht sichtbar sein soll.

Merkmale

- Konzentrierte UV-A-Lichtleistung im Spektrum zwischen 368 nm, das der Augenempfindlichkeit von Fluginsekten entspricht
- Geringe Abschreibung während der gesamten Saison
- Lange Lebensdauer: 15.000 Std. Lynx L, 8.000 Std. Mini-Lynx

Informationen zum Produkt

Artikelnummer	Produktbeschreibung	Watt (W)	Volt (V)	Stromstärke (A)	Lichtfarbe	Socket	Packung Inhalt Stück
UV-A Kompakt							
0025706	MiniLynx 20W BL368	20	230	0.16	BL368	E27	10
0025268	Lynx-L 18W BL368	18	58	0.375	BL368	2G11	10
0025710	Lynx-L 36W BL368	36	106	0.435	BL368	2G11	10

Abmessungen (mm)

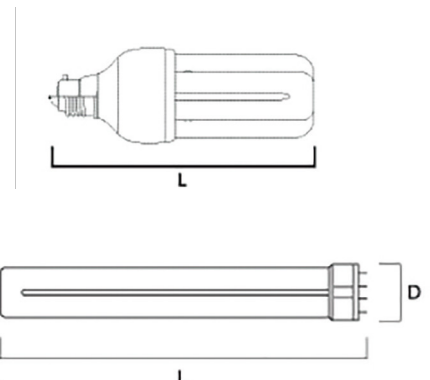

Abmessungen		Länge (mm)	Durchmesser (mm)
MiniLynx	20W	168	54
	18W	215	44
Lynx-L	36W	404	44

Photometrische Daten

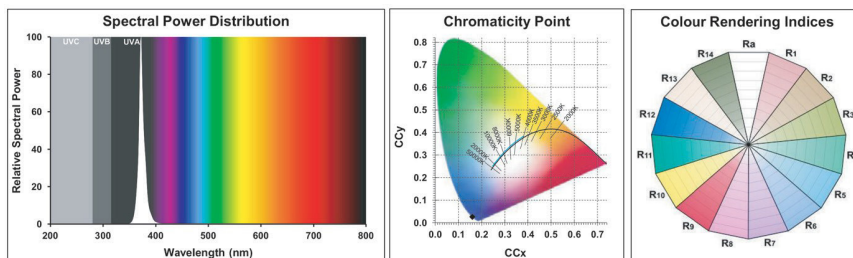

Zusätzliche Bilder



Schwarzlicht Toughcoat™

Was sind Toughcoat™-Lampen?

Toughcoat™-Lampen sind bruch sichere Schwarzlichtlampen, die im Falle eines Bruchs einen hervorragenden Spliterrückhalt gewährleisten. Die Röhren sind mit Teflon FEP (fluoriertes Ethylenpropylen) beschichtet. Diese Beschichtung unterscheidet sich von herkömmlichen PET-Polymeren (Polyethylenterephthalat) dadurch, dass sie 97 % der UV-Strahlung durchlässt, um eine maximale Anziehungskraft auf Insekten zu gewährleisten. FEP ist außerdem ein viel zäheres Material, das mit zunehmendem Alter nicht spröde wird.

Was sind Toughcoat™-Lampen?

Für viele Unternehmen, vor allem für solche, die im Lebensmittelbereich tätig sind (auch Restaurants), besteht die Gefahr einer Verunreinigung durch Glas und Quecksilber. Toughcoat-Lampen zählen sich aus, denn sie vermeiden Verletzungen, Verunreinigungen und den Verlust von Produktionszeit, falls eine Lampe kaputt gehen sollte. Innerhalb der EU sehen die Gesundheits- und Sicherheitsvorschriften hohe Strafen für vermeidbare Verletzungen von Mitarbeitern vor, was diese Lampen zu einer besonders sinnvollen Investition macht, um die HACCP-Richtlinien zu erfüllen.

Hohe Qualitätsmerkmale

- Hervorragende Rückhaltung der Fragmente im Falle eines Bruchs
- Die schützende FEP-Beschichtung erfüllt den Pendelhammertest nach IEC600682-75 (5 Joule) und den Falltest aus 4 m Höhe und beweist damit, dass das Glas im Falle eines versehentlichen Lampenbruchs hervorragend gehalten wird.
- Die 97%ige UV-A-Durchlässigkeit von FEP sorgt für eine maximale Anziehungskraft auf Insekten.
- Keine Verfärbung oder Vergilbung der bruch sicheren Beschichtung während der gesamten Lebensdauer der Lampe (> 10.000 Stunden).
- Das FEP-Material baut sich während der Lebensdauer nicht ab. Versionen mit PET-Beschichtung werden spröde und können keine Bruchstücke enthalten. PET ist außerdem weniger transparent für UV-Strahlung.
- Die Beschichtung hält sowohl bei offenen als auch bei geschlossenen IP65-Armaturen bis zu 200 °C stand. Die Schmelztemperatur beträgt 260°C.
- Sie erfüllt alle erforderlichen Vorschriften für Hitze- und Feuerbeständigkeit und unterstützt die Verbrennung nicht, wenn sie offener Flamme oder übermäßiger Hitze ausgesetzt wird. Es besteht den 850°C-Glühdrahttest
- Erfüllt die Anforderungen des International Food Standard (IFS 2004)
- FDA-zugelassen, in Übereinstimmung mit 21CFR177.1550 Regulatory Compliance Status.
- Erfüllt die Anforderungen des BRC (British Retail Consortium), dem weltweit führenden Standard für Supermärkte. In Absatz 3.2.2.6.2 heißt es: "Alle Glühbirnen und Lichtbänder, einschließlich derjenigen an elektrischen Fliegenvernichtungsgeräten, müssen, wenn sie eine Gefahr für die Produkte darstellen, durch bruch sichere Kunststoffabdeckungen, Hülsen oder eine bruch sichere Schutzschicht



geschützt sein. **GEBRAUCHSANWEISUNG** Die maximalen Expositionsgrenzwerte sind in der Norm EN60335-2-59:1997 auf effektiv 1,0 Milliwatt pro Quadratmeter (1,0 mW/m²), gemessen in einem Abstand von 1 Meter, festgelegt - ursprünglich basierend auf den Empfehlungen des National Radiological Protection Board im Vereinigten Königreich. Die Bestrahlungsstärke für eine einzelne BL- oder BL368-Lampe, gemessen ohne Reflektor und/oder Halterung, in freier Luft bei 25 °C, schwankt je nach Wattage zwischen 0,2 und 0,4 mW/m² oder etwa einem Fünftel des Grenzwerts.

BL368 UV-A Toughcoat™-Lampen



Toughcoat™-Lampen sind bruch sichere Schwarzlichtlampen, die im Falle eines Bruchs eine hervorragende Spliterrückhaltung gewährleisten. Die Röhren sind mit Teflon FEP (fluorisiertes Ethylenpropylen) beschichtet. Diese Beschichtung unterscheidet sich von herkömmlichen PET-Polymeren (Polyethylenterephthalat) dadurch, dass sie 97% der UV-Strahlung durchlässt, um eine maximale Anziehungskraft auf Insekten zu gewährleisten. FEP ist außerdem ein viel zäheres Material, das mit zunehmendem Alter nicht spröde wird.

HINWEISE ZUR VERWENDUNG

Die Grenzwerte für die Exposition sind in der Norm EN60335-2-59:1997 auf effektiv 1,0 Milliwatt pro Quadratmeter (1,0 mW/m²) festgelegt, gemessen in einem Abstand von 1 Meter - ursprünglich basierend auf den Empfehlungen des National Radiological Protection Board UK. Der Bestrahlungsstärkewert für eine einzelne BL- oder BL368-lampe, gemessen ohne Reflektor und /oder Halerung, in freier Luft bei 25 Grad Celsius, schwankt zwischen 0,2 und 0,4 mW/m².

Merkmale

- Sicher
- Hohe Leistung - hohe Insektenfangrate
- Optimiertes Spektrum (BL368) für Insekten
- Kompakte Version ist ideal für schlanke Leuchten
- Die kreisförmige Version ist einfach zu montieren - Klick-Sockel

Informationen zum Produkt

Artikelnummer	Produktbeschreibung	Watt (W)	Volt (V)	Stromstärke (A)	Lichtfarbe	Sockel	Packung Inhalt Stück
T5							
0001648	F8W T5 BL368 Toughcoat™	8	56	0.145	BL368	G5	25
T8							
0000124	F15W T8 BL 368 Toughcoat™	15	55	0.310	BL368	G13	25
0001664	F18W T8 BL368 Toughcoat™,24"	18	57	0.370	BL368	G13	25
0001665	F36W T8 BL368 Toughcoat™,24"	36	50	0.865	BL368	G13	25
T9 Kreisförmig							
0025721	FC22W T9 BL368 8" Toughcoat™	22	62	0.400	BL368	G10q	12
T12							
0000125	F20W T12 BL 368 Toughcoat™,24"	20	57	0.370	BL368	G13	25
0000126	F40W T12 BL 368 Toughcoat™,24"	40	47	0.880	BL368	G13	25
UVA-Kompakt							
0025715	MINILYNX 20W E27 BL368 Toughcoat™	20	230	0.16	BL368	E27	10
0025722	LYNX-L 18W BL368 Toughcoat™	18	58	0.375	BL368	2G11	10
0025723	LYNX-L 36W BL368 Toughcoat™	36	106	0.435	BL368	2G11	10

Photometrische Daten

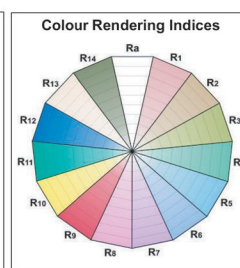
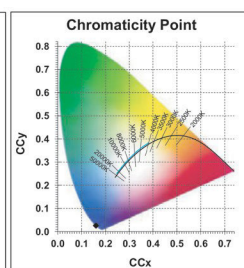
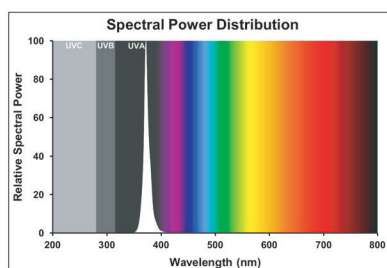

Zusätzliche Bilder

BL368 UV-A Toughcoat™-Lampen



Abmessungen (mm)

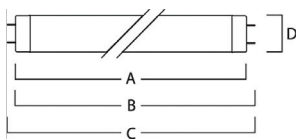
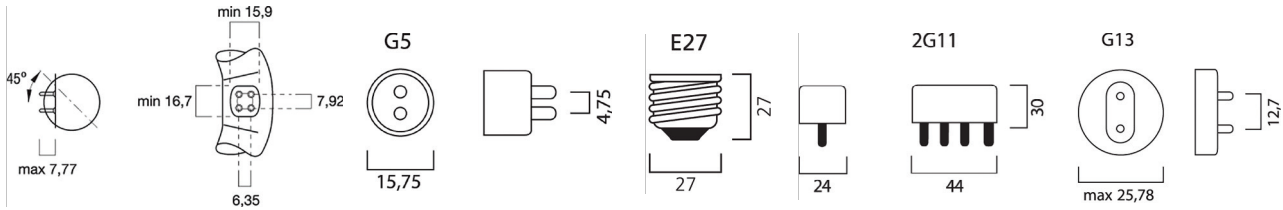

Tube Abmessung		A Max (mm)	B Min (mm)	B Max (mm)	C Max (mm)	D Nominal (mm)
T5	8W	288.3	293	295.4	302.5	16
	15W	437.4	442.1	444.5	451.6	26
T8	18W, 36W	589.8	594.5	596.9	604	26
	T12	20W, 40W	589.8	594.5	596.9	604

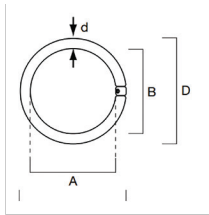

Tube Abmessungen		A Min (mm)	A Max (mm)	B Min (mm)	B Max (mm)	D Min (mm)	D Max (mm)	d Min (mm)	d Max (mm)
T9	22W	149.1	155.6	147.6	157.2	203.2	215.9	26.2	30.9

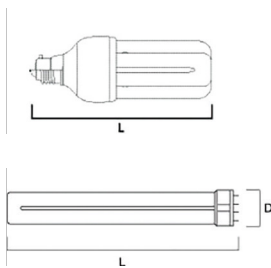

Abmessungen		Länge (mm)	Durchmesser (mm)
MiniLynx	20W	168	54
	18W	215	44
Lynx-L	36W	404	44

SpeciaLITE T8 LED UV-A



Luftgetragene Insekten wie die Stubenfliege, Wespen und Mücken können jeweils bis zu 4 Millionen Bakterien in sich tragen. Diese Insekten können jede Oberfläche, auf der sie landen, verunreinigen, was sie in Hygienebereichen zu einer inakzeptablen Präsenz macht.

Sylvania ist ein führendes Unternehmen auf dem Markt für Insekten-schutz- und UV-A-Beleuchtungslösungen. Wir bieten ein umfangreiches Sortiment an beschichteten und unbeschichteten Lampen, die Insekten anlocken. Diese können dann entweder vernichtet oder auf humane Weise dekontaminiert werden.

Wir haben unser T8-LED-UV-A-Sortiment so verbessert, dass es im Serienbetrieb funktioniert und dabei die gleiche Fliegenfangleistung wie die Leuchtstofflampen von Sylvania aufweist. Ihr spezielles Milchglas blockiert weder die UV-Strahlung noch verschlechtert sich die Transmission während ihrer Lebensdauer.

Merkmale

- Sylvania T8 LED UV-A-Röhren in 18" und 24" für fliegenvernichtende Anwendungen
- Einfacher und sicherer Ersatz für Leuchtstoffröhren ohne Neuverkabelung
- LED-Upgrade für Installationen mit CCG/ magnetischen Leuchtstoffröhrevorschaltgeräten unter Verwendung eines LED-Ersatzstarters (mitgeliefert)
- Geeignet für direkten Netzbetrieb
- Ca. 75% Energieeinsparung gegenüber Leuchtstoffröhren-Originalen
- Fliegenfangrate vergleichbar mit Sylvania Fluo T8 nach 180 Min.*
- Spezielle Milchglasröhre blockiert weder UV-Strahlung noch verschlechtert sich die Transmission im Laufe der Lebensdauer
- Säuregeätztes Glas sorgt für eine optimale Strahlenverteilung, um die Anziehungskraft auf Insekten zu maximieren
- Optimiertes UV-Spektrum für maximale Anziehungskraft auf Insekten
- UV-A-LED-Chip mit Spitzenemission bei 370nm

Informationen zum Produkt

Artikelnummer	Beschreibung	Durchmesser (mm)	Gesamtlänge (mm)	Wattleistung (W)	Spannung (V)	Lampenstrom (mA)	Abstrahlwinkel (°)	Spektralbereich Spitze (nm)	UV-A-Intensität (mW/m ²) (Abstand = 1m)	Lebensdauer (Std.)
Nicht beschichtet										
0001684	T8 LED UV-A 18" 4.0W 230V PA	28	451	4.0	220-240	25	180	370	210	20.000
0001685	T8 LED UV-A 24" 4.0W 230V PA	28	604	4.0	220-240	25	180	370	275	20.000
0001686	T8 LED UV-A 24" 6,5W 230V PA	28	604	6.5	220-240	40	180	370	400	20.000
Splitterschutz - widerstandsfähig beschichtet										
0001687	T8 LED UV-A 18" 4.0W 230V PA TC	28	451	4.0	220-240	25	180	370	170	20.000
0001688	T8 LED UV-A 24" 4.0W 230V PA TC	28	604	4.0	220-240	25	180	370	235	20.000
0001689	T8 LED UV-A 24" 6,5W 230V PA TC	28	604	6.5	220-240	40	180	370	340	20.000

Abmessungen (mm)

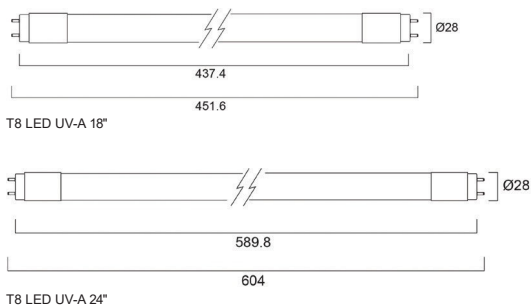

Flycatch performance

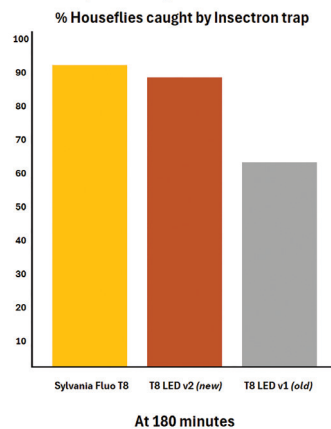

*Test undertaken by an independent test house March 24

Photometrische Daten

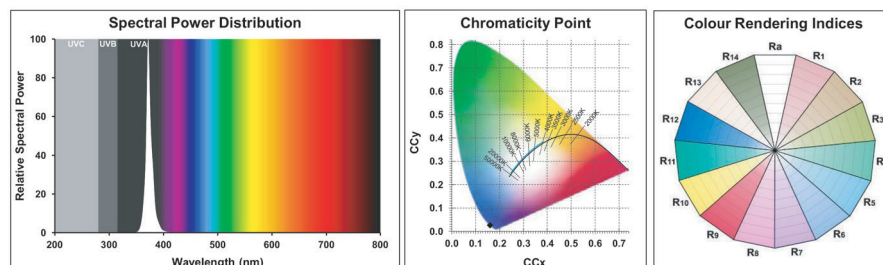

*Test durchgeführt von einer unabhängigen Prüfstelle März 24

Zusätzliche Bilder

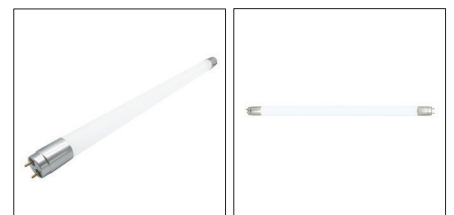

SYLVANIA



CE UK
CA



Obwohl alle Anstrengungen unternommen wurden, um die Genauigkeit bei der Zusammenstellung der technischen Details in dieser Veröffentlichung zu gewährleisten, ändern sich die Spezifikationen und Leistungsdaten ständig. Aktuelle Details sollten daher bei Feilo Sylvania International Group Kft. erfragt werden.

Urheberrecht Feilo Sylvania International Group Kft. Juni 2025

sylvania-group.com

Ein Feilo Sylvania Unternehmen