



Die Synergie von Vielseitigkeit und Modularität

Otao Linear

Die Otao Linear ist das neue Angebot von Sylvania für Kunden, die ein elegantes, modulares LED-Beleuchtungssystem für Büros oder Verkaufsräume suchen.

Je nach Anwendung kann diese äußerst anpassungsfähige Lösung entweder freistehend oder als durchgehende, gleichmäßige Lichtlinie montiert werden.

Das Produkt kann auf verschiedene Weise an Decke und Wand montiert werden: hängend oder als Deckeneinbau, wodurch es eine vielseitige Wahl für jeden Designbedarf ist.

Die Modularität des Produkts ist nahezu unbegrenzt. Alle Versionen sind in elegantem Weiß gehalten und sorgen für eine klare, moderne Ästhetik, die zu jeder Inneneinrichtung passt. Mit einer hohen Systemeffizienz von bis zu 145 lm/W, einer beeindruckenden Lebensdauer von über 100.000 Stunden bei L80B50 und einer zuverlässigen Leistung, die durch ENEC zertifiziert ist, ist die Otao Linear die perfekte Wahl für alle, die effiziente und stilvolle Beleuchtungslösungen suchen.

Digital | Lighting | Solutions



OTAO Linear

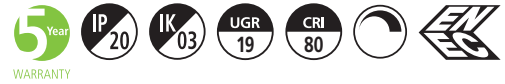

Modulare und hocheffiziente lineare Reihe für Büro- und Einzelhandelsanwendungen mit verschiedenen optischen und Montageoptionen. Das Design kombiniert ein 50 mm schmales stranggepresstes Aluminiumprofil mit verschiedenen optischen Optionen, um dem Kunden ein Maximum an Lichtkomfort und Effizienz zu bieten.

Merkmale

- Schutzart IP20 und Stoßfestigkeit IK03
- CRI >80 4000/3000K Multi-CCT Lichtquellen mit Schaltknopf an der Oberseite der Leuchte
- Multi-Power-Dip-Schalter nicht dimmbar und DALI-Treiber mit Schalttasten auf der Oberseite des Leuchtengehäuses - 2-2 Leistungs- und Lumenoptionen sowohl bei direkter als auch bei D/I-Lichtverteilungen
- Auswechselbare eingebaute lineare Treiber der Klasse I
- Leuchten werden mit Durchgangsverdrahtung geliefert
- Länge des Leuchtenprofils 1147mm
- Systemeffizienz von bis zu 145 lm/W bei 4000 KK
- Mehr optische Auswahlmöglichkeiten - verschiedene UGR-Stufen:
 - Opaler Diffusor (UGR<25),
 - Prismatische Streuscheibe+ (UGR<19),
 - Linse kombiniert mit weiß/schwarz/matt-silberfarbenem Reflektor (UGR<19)
- Verschiedene Plug-and-Play-Zubehöerteile:
 - Selbsttest EM nicht dimmbares und EM DALI adressierbares Modul mit LiFePO4-Akku
 - SylSmart Connected SSA03-Modul
 - L-, T- und X-Verbindungseinheit mit Leiterplatte und Opal-Diffusor zur Erstellung von Beleuchtungssystemen
 - Separate indirekte Module (3 Optionen) wie bei den Standardleuchten optische Auswahlmöglichkeiten mit Magnetbefestigung und elektrischem Stiftanschluss - bietet ein Lichtverteilungsverhältnis von 70/30% D/I
- Montagezubehör:
 - Oberflächenhalterungen sind im Lieferumfang der Leuchte enthalten
 - Wandmontagesatz
 - Aufhängeset
 - Deckenrosette mit 2 m Kabel
 - vertiefter Rahmen
- 30 m langer opal gerollter Diffusor
- Weiße (RAL9003) Produktoberfläche
- 102.000 Stunden Lebensdauer (L80B50)

Produktinformation

Art.Nr.	Produktbeschreibung	Lichtverteilung	Optik	Dimmbar	Steuerung	Systemleistung [W]	Farbtemperatur [K]	Lichtstrom 4000K / 3000K [lm]	Systemeffizienz 4000K / 3000K [lm/W]	CRI	UGR
Opal Diffuser											
Weißes Finish (RAL9003)											
0041800	OTAO LINEAR 1.2 OPAL 830/840 MP WH	Direkt		-	-	26	3000/4000	3.100/3.250	119/125		
0041801	OTAO LINEAR 1.2 OPAL 830/840 DALI WH			Ja	DALI						
0041800 +	OTAO LINEAR 1.2 OPAL 830/840 MP WH +	Direkt/Indirekt	Opal Diffuser	-	-	39	3000/4000	4.500/4.850	115/124	>80	<25
0041815	OTAO LINEAR INDIRECT MOD OPAL			Ja	DALI						
0041801 +	OTAO LINEAR 1.2 OPAL 830/840 DALI WH +	Direkt/Indirekt		-	-	26	3000/4000	2.900/2.750	106/112		
0041815	OTAO LINEAR INDIRECT MOD OPAL			Ja	DALI						
0040800 +	OTAO LINEAR 1.2 OPAL 830/840 MP BK +	Direkt/Indirekt	Opal Diffuser	-	-	39	3000/4000	4.300/4.600	108/110	>80	<25
0041815	OTAO LINEAR INDIRECT MOD OPAL			Ja	DALI						
0040801 +	OTAO LINEAR 1.2 OPAL 830/840 DALI BK +	Direkt/Indirekt		-	-	24	3000/4000	3.200/3.350	133/140		
0041815	OTAO LINEAR INDIRECT MOD OPAL			Ja	DALI						
0040802 +	OTAO LINEAR 1.2 PRIS 830/840 MP WH +	Direkt/Indirekt	Prismatischer Diffuser	-	-	36	3000/4000	4.550/4.850	126/135	>80	<19
0041813	OTAO LINEAR INDIRECT MOD PRIS			Ja	DALI						
0041803 +	OTAO LINEAR 1.2 PRIS 830/840 DALI WH +	Direkt/Indirekt		-	-	24	3000/4000	3.200/3.350	133/140		
0041813	OTAO LINEAR INDIRECT MOD PRIS			Ja	DALI						
0040803 +	OTAO LINEAR 1.2 PRIS 830/840 MP BK +	Direkt/Indirekt	Prismatischer Diffuser	-	-	36	3000/4000	4.550/4.850	126/135	>80	<19
0041813	OTAO LINEAR INDIRECT MOD PRIS			Ja	DALI						
0040802 +	OTAO LINEAR 1.2 PRIS 830/840 MP BK +	Direkt/Indirekt		-	-	24	3000/4000	3.200/3.350	133/140		
0041813	OTAO LINEAR INDIRECT MOD PRIS			Ja	DALI						
0040803 +	OTAO LINEAR 1.2 PRIS 830/840 DALI BK +	Direkt/Indirekt		-	-	24	3000/4000	3.200/3.350	133/140		
0041813	OTAO LINEAR INDIRECT MOD PRIS			Ja	DALI						
Indirektes Zubehör											
0041813	OTAO LINEAR INDIRECT MOD PRIS	Indirekt	-	-	-	10	3000/4000	1.300/1.350	130/135	>80	<25

Produktinformation

Art.Nr.	Produktbeschreibung	Lichtverteilung	Optik	Dimmbar	Steuerung	Systemleistung [W]	Farbtemperatur [K]	Lichtstrom 4000K / 3000K [lm]	Systemeffizienz 4000K / 3000K [lm/W]	CRI	UGR
Reflektor weiß											
Weißes Finish (RAL9003)											
0041804	OTAO LINEAR 1.2 REF WHT 830/840 MP WH	Direkt	Reflektor weiß	-	-	24	3000/4000	3.400/3.500	142/146		
0041805	OTAO LINEAR 1.2 REF WHT 830/840 DALI WH			Ja	DALI						
0041804 +	OTAO LINEAR 1.2 REF WHT 830/840 MP WH +	Direkt / Indirekt		-	-	36	3000/4000	4.850/5.050	135/140	>80	<19
0041814	OTAO LINEAR INDIRECT MOD REF										
0041805 +	OTAO LINEAR 1.2 REF WHT 830/840 DALI WH			Ja	DALI						
0041814	+ OTAO LINEAR INDIRECT MOD REF										
Schwarzes Finish (RAL9011)											
0040804	OTAO LINEAR 1.2 REF WHT 830/840 MP BK	Direkt	Reflektor weiß	-	-	24	3000/4000	3.400/3.500	142/146		
0040805	OTAO LINEAR 1.2 REF WHT 830/840 DALI BK			Ja	DALI						
0040804 +	OTAO LINEAR 1.2 REF WHT 830/840 MP BK +	Direkt / Indirekt		-	-	36	3000/4000	4.850/5.050	135/140	>80	<19
0041814	OTAO LINEAR INDIRECT MOD REF										
0040805 +	OTAO LINEAR 1.2 REF WHT 830/840 DALI BK +			Ja	DALI						
0041814	OTAO LINEAR INDIRECT MOD REF										
Indirektes Zubehör											
0041814	OTAO LINEAR INDIRECT MOD REF	Indirekt	-	-	-	10	3000/4000	1.300/1.400	130/140	>80	<25
Reflektor schwarz											
Weißes Finish (RAL9003)											
0041823	OTAO LINEAR 1.2 REF BLK 830/840 MP WH	Direkt	Reflektor schwarz	-	-	24	3000/4000	3.200/3.350	135/140		
0041824	OTAO LINEAR 1.2 REF BLK 830/840 DALI WH			Ja	DALI						
0041823 +	OTAO LINEAR 1.2 REF BLK 830/840 MP WH +	Direkt / Indirekt		-	-	36	3000/4000	4.650/4.900	129/136	>80	<19
0041814	OTAO LINEAR INDIRECT MOD REF										
0041824 +	OTAO LINEAR 1.2 REF BLK 830/840 DALI WH +			Ja	DALI						
0041814	OTAO LINEAR INDIRECT MOD REF										
Schwarzes Finish (RAL9011)											
0040823	OTAO LINEAR 1.2 REF BLK 830/840 MP BK	Direkt	Reflektor schwarz	-	-	24	3000/4000	3.200/3.350	135/140		
0040824	OTAO LINEAR 1.2 REF BLK 830/840 DALI BK			Ja	DALI						
0040823 +	OTAO LINEAR 1.2 REF BLK 830/840 MP BK +	Direkt / Indirekt		-	-	36	3000/4000	4.650/4.900	129/136	>80	<19
0041814	OTAO LINEAR INDIRECT MOD REF										
0040824 +	OTAO LINEAR 1.2 REF BLK 830/840 DALI BK +			Ja	DALI						
0041814	OTAO LINEAR INDIRECT MOD REF										
Indirektes Zubehör											
0041814	OTAO LINEAR INDIRECT MOD REF	Indirekt	-	-	-	10	3.000/4.000	1.300/1.400	130/140	>80	<25
Reflektor Silber											
Weißes Finish (RAL9003)											
0041825	OTAO LINEAR 1.2 REF SIL 830/840 MP WH	Direkt	Reflektor Silber	-	-	24	3000/4000	3.400/3.500	142/146		
0041826	OTAO LINEAR 1.2 REF SIL 830/840 DALI WH			Ja	DALI						
0041825 +	OTAO LINEAR 1.2 REF SIL 830/840 MP WH +	Direkt / Indirekt		-	-	36	3000/4000	4.850/5.050	135/140	>80	<19
0041814	OTAO LINEAR INDIRECT MOD REF										
0041826 +	OTAO LINEAR 1.2 REF SIL 830/840 DALI WH			Ja	DALI						
0041814	+ OTAO LINEAR INDIRECT MOD REF										
Black (RAL9011) finsihing											
0040825	OTAO LINEAR 1.2 REF SIL 830/840 MP BK	Direkt	Reflektor Silber	-	-	24	3000/4000	3.400/3.500	142/146		
0040826	OTAO LINEAR 1.2 REF SIL 830/840 DALI BK			Ja	DALI						
0040825 +	OTAO LINEAR 1.2 REF SIL 830/840 MP BK +	Direkt / Indirekt		-	-	36	3000/4000	4.850/5.050	135/140	>80	<19
0041814	OTAO LINEAR INDIRECT MOD REF										
0040826 +	OTAO LINEAR 1.2 REF SIL 830/840 DALI BK +			Ja	DALI						
0041814	OTAO LINEAR INDIRECT MOD REF										
Indirektes Zubehör											
0041814	OTAO LINEAR INDIRECT MOD REF	Indirekt	-	-	-	10	3.000/4.000	1.300/1.400	130/140	>80	<25

OTAO Linear

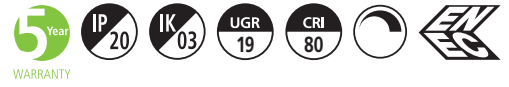

Abbildungen

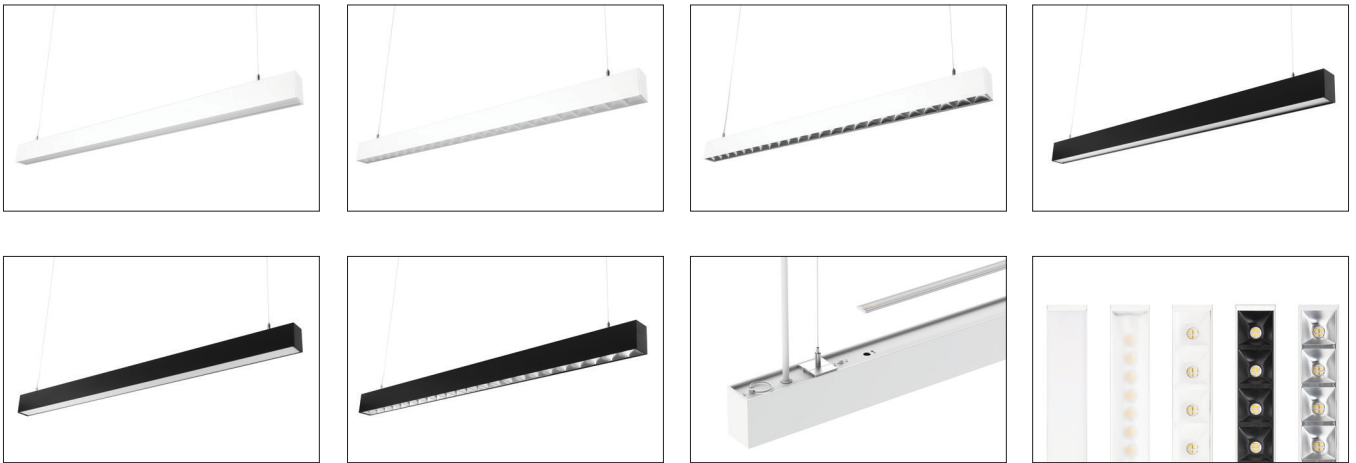

Fotometrische Daten

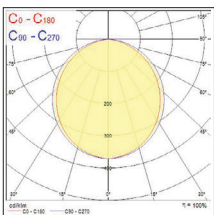

Opal Direkt

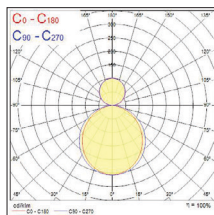

Opal Direkt/Indirekt

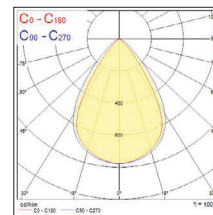

Prismatisch Direkt

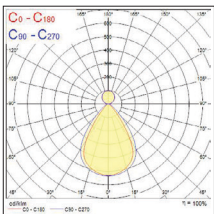

Prismatisch Direkt/Indirekt

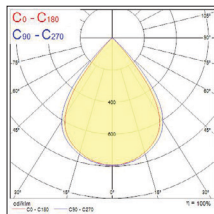

Reflektor Direkt

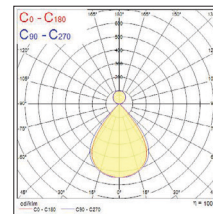

Reflektor Direkt/Indirekt

Abmessungen (mm) - Leuchten

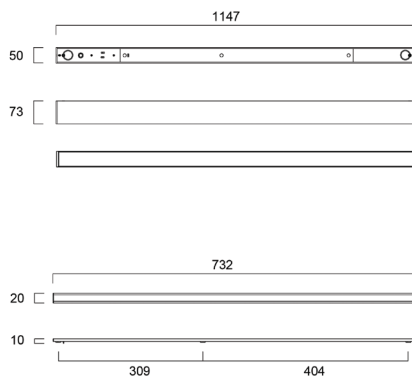
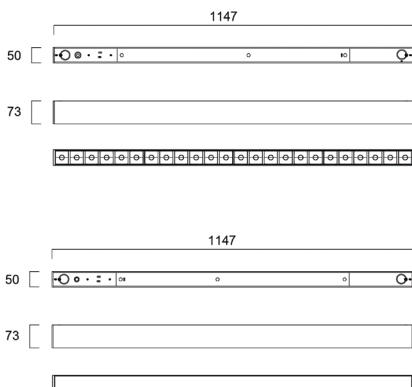

OTAO Linear



Otao Linear Wandleuchte



Otao Linear Pendelleuchte

Zubehör

Art.Nr.	Produktbeschreibung	Anmerkungen
Elektrisches Zubehör		
0041809	OTAO LINEAR CORN-L OPAL 830/840 WH	L-förmige Anschlusseinheit ohne Treiber, inkl. Platine, Opal Diffusor, nur Downlight, weiße Ausführung, mit 2x geraden Steckern+ Ersatzsteckern (2 Stück)
0041810	OTAO LINEAR CORN-T OPAL 830/840 WH	T-förmige Anschlusseinheit ohne Treiber, inkl. Platine, Opal Diffusor, nur Downlight, weiß lackiert, mit 3x geraden Steckern+ Ersatzsteckern (3 Stück)
0041811	OTAO LINEAR CORN-X OPAL 830/840 WH	X-förmige Anschlusseinheit ohne Treiber, inkl. Platine, Opal Diffusor, nur Downlight, weiße Ausführung, mit 4x geraden Steckern+ Ersatzsteckern (4 Stück)
0040809	OTAO LINEAR CORN-L OPAL 830/840 BK	L-förmige Verbindungseinheit ohne Treiber, inkl. Leiterplatte, Opal-Diffusor, nur Downlight, schwarze (RAL9011) Oberfläche, mit 2x geraden Steckern + Ersatz-Elektrosteckern (2 Stk.)
0040810	OTAO LINEAR CORN-T OPAL 830/840 BK	T-förmige Verbindungseinheit ohne Treiber, inkl. Leiterplatte, Opal-Diffusor, nur Downlight, schwarze (RAL9011) Oberfläche, mit 3x geraden Steckverbindern + Ersatz-Steckverbindern (3 Stk.)
0040811	OTAO LINEAR CORN-X OPAL 830/840 BK	X-förmige Verbindungseinheit ohne Treiber, inkl. Leiterplatte, Opal-Diffusor, nur Downlight, schwarze (RAL9011) Oberfläche, mit 4 geraden Steckverbindern + Ersatz-Steckverbindern (4 St.)
0041812	OTAO LINEAR SSA03 MODULE WH	SSA-Sensormodul, DALI PS, 2x ALU-Profil für mechanischen Anschluss+ elektrische Verdrahtung
0040812	OTAO LINEAR SSA03 MODULE BK	SSA sensor module, DALI PS, 2x ALU extrusion for mechanical connection + electrical wiring, black (RAL9011)
0041827	OTAO LINEAR ST EM MODULE WH	Selbsttest-Ein/Aus-Notfallmodul mit EM-Anzeige und LiFePO4-Akku (keine Selbsttest-Taste) + 2x ALU-Profil für mechanische Verbindung+ elektrische Verdrahtung
0041822	OTAO LINEAR ST EMPRO MODULE WH	Selbsttestmodul DALI-Funktionen mit EM-Anzeige und LiFePO4-Batterie (keine Selbsttest-Taste) + 2x ALU-Profil für mechanische Verbindung+ elektrische Verdrahtung
0040827	OTAO LINEAR ST EM MODULE BK	Selbsttest am/vom Notfallmodul mit EM-Anzeige und LiFePO4-Batterie (ohne Selbsttest-Taste) + 2x ALU-Extrusion für mechanische Verbindung + elektrische Verkabelung, schwarz (RAL9011)
0040822	OTAO LINEAR ST EMPRO MODULE BK	Selbsttestmodul DALI-Funktionen mit EM-Anzeige und LiFePO4-Batterie (ohne Selbsttest-Taste) + 2x ALU-Profil für mechanische Verbindung + elektrische Verkabelung, schwarz (RAL9011)
0041818	OTAO LINEAR CEILING ROSE WH 5-PIN	Deckenrosette inkl. 5-poliger Klemme und 2m langem Kabel für die Montage von on-off und DALI OTAO-Leuchten
0041828	OTAO LINEAR CEILING ROSE WH 6-PIN	Deckenrosette für die Montage von on/off oder DALI EM Leuchten inkl. 6-poliger Klemme und 2,0m langem Kabel
0040818	OTAO LINEAR CEILING ROSE BK 5-PIN	Deckenrosette f. Montage von Ein-/Aus- od. DALI-Leuchten, inkl. 5-poliger Anschlussklemme + 2,0 m Kabel, schwarz (RAL9011)
0040828	OTAO LINEAR CEILING ROSE BK 6-PIN	Deckenrosette f. Montage von Ein-/Aus- od. DALI-EM-Leuchten, inkl. 6-poliger Anschlussklemme + 2,0 m Kabel, schwarz (RAL9011)
Optisches Zubehör		
0041815	OTAO LINEAR INDIRECT MOD OPAL	Up-light Modul für Leuchten mit Opal Diffuser
0041813	OTAO LINEAR INDIRECT MOD PRIS	Up-light Modul für Leuchten mit klarem Diffuser + ILinsen
0041814	OTAO LINEAR INDIRECT MOD REF	Up-light Modul für Leuchten mit Reflektor
0041806	OTAO LINEAR REF WHT 4PCS	Reflektor-Ersatzteil mit LEDs – weiße Ausführung (4 Stück pro Packung = 1 Leuchte)
0041807	OTAO LINEAR REF BLK 4PCS	Reflektor-Ersatzteil mit LEDs – schwarze Ausführung (4 Stück pro Packung = 1 Leuchte)
0041808	OTAO LINEAR REF SIL 4PCS	Reflektor-Ersatzteil mit LEDs – silberne Ausführung (4 Stück pro Packung = 1 Leuchte)
Mechanisches Zubehör		
0041816	OTAO LINEAR WALL MOUNTING KIT	2 Stück L-förmige Stahlhalterungen für die Montage von 1 Leuchte
0041819	OTAO LINEAR SUSPENSION KIT	2 Stück Stahlseile von 1,5 m Länge für die hängende Montage von 1 Leuchte
0041820	OTAO LINEAR FAST CONNECTOR	Mechanischer Verbinder zum Aufbau einer durchgehenden Leuchtenreihe (1Stück)
0041821	OTAO LINEAR OPAL ROLLED DIFF 30M	Diffusor zum Aufbau einer nahtlos durchgehenden Linie für Leuchten mit Opal-Diffusor
0041829	OTAO LINEAR RECESSED FRAME WH	Einbaurahmen mit Blende, 1,2 m lang
0040829	OTAO LINEAR RECESSED FRAME BK	Einbaurahmen mit Blende, 1,2 m lang, schwarz (RAL9011)

OTAO Linear

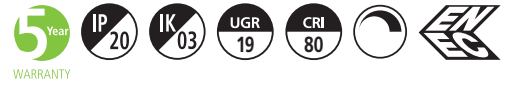

Abbildungen

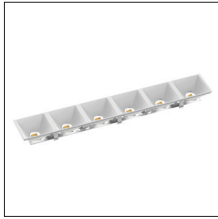

0041806



0041807



0041808

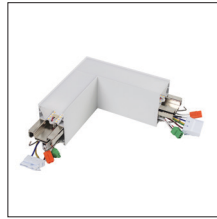

0041809

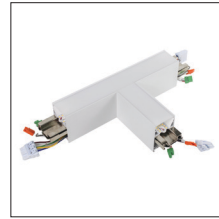

0041810

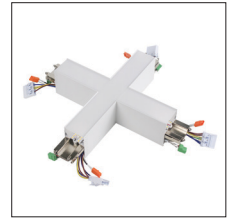

0041811



0041812



0040812

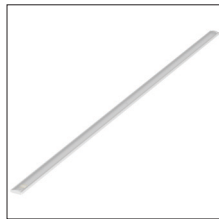

0041813 / 0041814 / 0041815

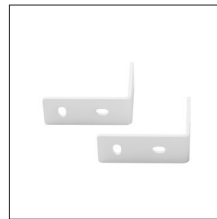

0041816



0040818



0041818



0041819

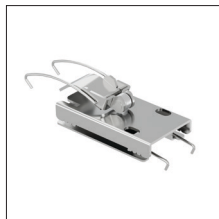

0041820



0041821

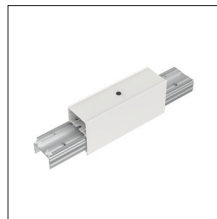

0041822



0040822



0041829



0040809

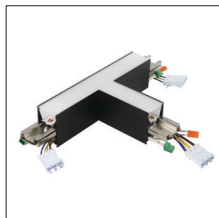

0040829

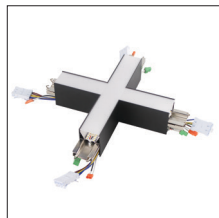

0040811



0040829

Abmessungen (mm) - Zubehör

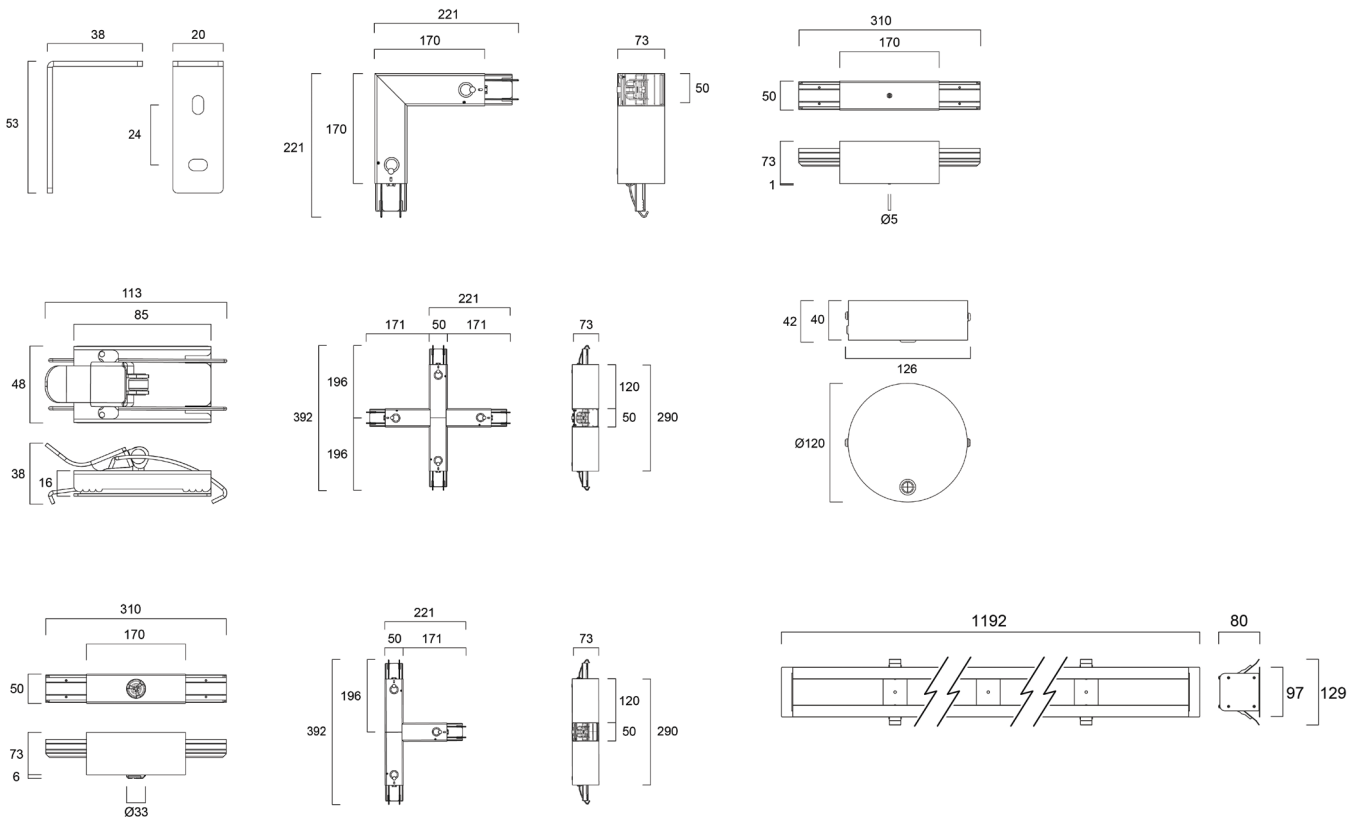

Verbindungseinheiten

CCT	Art. Nr.	Produktbeschreibung	Lichtverteilung - Standardleuchte	Anzahl der ange- schlossenen Leuchten	Lichtstrom [lm] - Anschlusseinheit	Systemeffizienz [lm/W] - Anschlusseinheit
Weißer Versionen (RAL9003)						
3000/4000	0041809	OTAO LINEAR CORN-L OPAL 830/840 WH	Direkt	2	550/600	120/130
		OTAO LINEAR CORN-L OPAL 830/840 WH	Direkt	2	590/640	120/131
		OTAO LINEAR CORN-L OPAL 830/840 WH	Direkt/Indirekt	2	590/640	120/131
		OTAO LINEAR CORN-L OPAL 830/840 WH	Direkt/Indirekt	2	630/700	119/132
3000/4000	0041810	OTAO LINEAR CORN-T OPAL 830/840 WH	Direkt	3	825/900	120/130
		OTAO LINEAR CORN-T OPAL 830/840 WH	Direkt	3	885/960	118/128
		OTAO LINEAR CORN-T OPAL 830/840 WH	Direkt/Indirekt	3	885/960	118/128
		OTAO LINEAR CORN-T OPAL 830/840 WH	Direkt/Indirekt	3	945/1050	118/131
3000/4000	0041811	OTAO LINEAR CORN-X OPAL 830/840 WH	Direkt	4	1100/1200	120/130
		OTAO LINEAR CORN-X OPAL 830/840 WH	Direkt	4	1180/1280	120/131
		OTAO LINEAR CORN-X OPAL 830/840 WH	Direkt/Indirekt	4	1180/1280	120/131
		OTAO LINEAR CORN-X OPAL 830/840 WH	Direkt/Indirekt	4	1260/1400	116/128
Schwarze Versionen (RAL9011)						
3000/4000	0040809	OTAO LINEAR CORN-L OPAL 830/840 BK	Direkt	2	490/540	107/117
		OTAO LINEAR CORN-L OPAL 830/840 BK	Direkt	2	520/570	106/116
		OTAO LINEAR CORN-L OPAL 830/840 BK	Direkt/Indirekt	2	520/570	106/116
		OTAO LINEAR CORN-L OPAL 830/840 BK	Direkt/Indirekt	2	560/620	106/117
3000/4000	0040810	OTAO LINEAR CORN-T OPAL 830/840 BK	Direkt	3	730/800	106/116
		OTAO LINEAR CORN-T OPAL 830/840 BK	Direkt	3	790/860	105/115
		OTAO LINEAR CORN-T OPAL 830/840 BK	Direkt/Indirekt	3	790/860	105/115
		OTAO LINEAR CORN-T OPAL 830/840 BK	Direkt/Indirekt	3	840/940	105/118
3000/4000	0040811	OTAO LINEAR CORN-X OPAL 830/840 BK	Direkt	4	980/1070	107/116
		OTAO LINEAR CORN-X OPAL 830/840 BK	Direkt	4	1050/1140	107/116
		OTAO LINEAR CORN-X OPAL 830/840 BK	Direkt/Indirekt	4	1050/1140	107/116
		OTAO LINEAR CORN-X OPAL 830/840 BK	Direkt/Indirekt	4	1120/1250	103/115

Anschlusseinheiten sind nur mit Opal-Diffusor erhältlich

Indirekte Module Kompatibilitätsmatrix

Optik	Art. Nr.	Indirektes Modul			
		0041815	0041813	0041814	
Standard Leuchte	Opal Diffuser	0041800 / 0041801 0040800 / 0040801	✓	✗	✗
	Prismatischer Diffuser	0041802 / 0041803 0040802 / 0040803	✗	✓	✗
	Reflektor weiß	0041804 / 0041805 0040804 / 0040805	✗	✗	✓
	Reflektor schwarz	0041823 / 0041824 0040823 / 0040824	✗	✗	✓
	Reflektor silber	0041825 / 0041826 0040825 / 0040826	✗	✗	✓

Indirekte Module müssen gesondert bestellt werden

Otao Linear - Lichtstrom des linearen Produkts im EM-Modus

Art. Nr.	Produktbeschreibung	Lichtverteilung	Dimmbar	Steuerung	Optik	Farbtemperatur [K]	EM Modul zusätzliche Watt[W]	Lichtstrom 3000K / 4000K [lm]	Systemeffizienz 3000K / 4000K [lm/W]	CRI
Opal Diffuser										
Weißes Finish (RAL9003)										
0041800	OTAO LINEAR 1.2 OPAL 830/840 MP WH	Direkt	-	-	Opal Diffuser	3.000/4.000	2	230/250	115/125	>80
0041801	OTAO LINEAR 1.2 OPAL 830/840 DALI WH		Ja	DALI						
Schwarzes Finish (RAL9011)										
0040800	OTAO LINEAR 1.2 OPAL 830/840 MP BK	Direkt	-	-	Opal Diffuser	3.000/4.000	2	210/230	105/105	>80
0040801	OTAO LINEAR 1.2 OPAL 830/840 DALI BK		Ja	DALI						
Prismatischer Diffuser + Linse										
Weißes Finish (RAL9003)										
0041802	OTAO LINEAR 1.2 PRIS 830/840 MP WH	Direkt	-	-	Prismatischer Diffuser	3.000/4.000	2	300/310	150/155	>80
0041803	OTAO LINEAR 1.2 PRIS 830/840 DALI WH		Ja	DALI						
Schwarzes Finish (RAL9011)										
0040802	OTAO LINEAR 1.2 PRIS 830/840 MP BK	Direkt	-	-	Prismatischer Diffuser	3.000/4.000	2	300/310	150/155	>80
0040803	OTAO LINEAR 1.2 PRIS 830/840 DALI BK		Ja	DALI						
Reflektor weiß										
Weißes Finish (RAL9003)										
0041804	OTAO LINEAR 1.2 REF WHT 830/840 MP WH	Direkt	-	-	Reflektor weiß	3.000/4.000	2	300/310	150/155	>80
0041805	OTAO LINEAR 1.2 REF WHT 830/840 DALI WH		Ja	DALI						
Schwarzes Finish (RAL9011)										
0040804	OTAO LINEAR 1.2 REF WHT 830/840 MP BK	Direkt	-	-	Reflektor weiß	3.000/4.000	2	300/310	150/155	>80
0040805	OTAO LINEAR 1.2 REF WHT 830/840 DALI BK		Ja	DALI						
Reflektor schwarz										
Weißes Finish (RAL9003)										
0041823	OTAO LINEAR 1.2 REF BLK 830/840 MP WH	Direkt	-	-	Reflektor schwarz	3.000/4.000	2	300/310	150/155	>80
0041824	OTAO LINEAR 1.2 REF BLK 830/840 DALI WH		Ja	DALI						
Schwarzes Finish (RAL9011)										
0040823	OTAO LINEAR 1.2 REF BLK 830/840 MP BK	Direkt	-	-	Reflektor schwarz	3.000/4.000	2	300/310	150/155	>80
0040824	OTAO LINEAR 1.2 REF BLK 830/840 DALI BK		Ja	DALI						
Reflektor silber										
Weißes Finish (RAL9003)										
0041825	OTAO LINEAR 1.2 REF SIL 830/840 MP WH	Direkt	-	-	Reflektor silber	3.000/4.000	2	300/310	150/155	>80
0041826	OTAO LINEAR 1.2 REF SIL 830/840 DALI WH		Ja	DALI						
Schwarzes Finish (RAL9011)										
0040825	OTAO LINEAR 1.2 REF SIL 830/840 MP BK	Direkt	-	-	Reflektor silber	3.000/4.000	2	300/310	150/155	>80
0040826	OTAO LINEAR 1.2 REF SIL 830/840 DALI BK		Ja	DALI						

OTAO Linear



SYLVANIA



CE UK
CA



Obwohl bei der Zusammenstellung der technischen Details in dieser Veröffentlichung größte Sorgfalt angewandt wurde, ändern sich Spezifikationen und Leistungsdaten ständig. Aktuelle Details sollten daher bei Feilo Sylvania International Group Kft. erfragt werden.

Copyright Feilo Sylvania International Group Kft. Februar 2025

sylvania-group.com

A Feilo Sylvania Company